

ABSPERRUNG & VERKEHRSZEICHEN

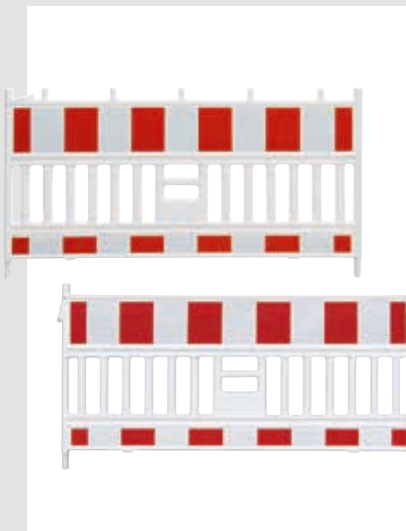

Unsere Lieferanten





Schrankenzaun, Kunststoff „ZTV-SA“

Prüfung gemäß TL-Absperrschranken und ZTV-SA · Hochwertiger, schlagzäher, UV-beständiger und wartungsfreier Kunststoff · Schranke und Tastleiste mit Folie Reflexionsklasse RA 1 · Umlaufender, stabiler Folienschutzrand · Leichtes Handling durch geringes Eigengewicht · Zur Aufstellung TL-Fußplatte (Art.-Nr. 100719) gemäß TL-Aufstellvorrichtung verwenden

Lieferumfang: Ohne TL-Fußplatten

Abmessungen (L x H)/mm	2.000 x 1.100	2.000 x 1.100
Lampenaufnahme	Ja	Nein
Gewicht/kg	15,5	15,5
Art.-Nr.	107908	108827
Preis/St.	91,00	110,00

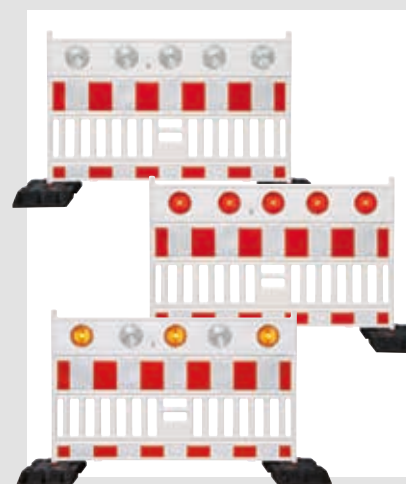

Sperrstrahlergarnitur, LED „StrahMax“

Fix und fertig integrierte rote und gelbe Warnleuchten für Teil- und Vollsperrung · Praktisch und flexibel · Zentraler Batteriewechsel und zentrale Steuerung: Effizient und schnell · Robust verbaute Leuchten: Diebstahl- und Vandalismusschutz · Moderne LED-Technologie: Stromsparend und langlebig · Umschaltbar von Dauer- zu Blinklicht · Folie Typ I, retroreflektierend

Abmessungen (L x H)/mm	2.130 x 1.450
Spannung/V	12
Blinkfrequenz/min	60
Gewicht/kg	23,5
Art.-Nr.	110138
Preis/St.	879,00



Leuchtenstutzen, auswechselbar

5er-Set · Zubehör für Schrankenzaun, Kunststoff

Art.-Nr.	108828
Preis/Set	8,40

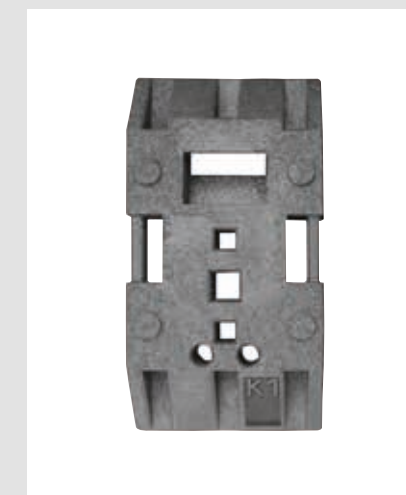

Fußplatte, Universal „K1“

Extrem bruchsicher · Sehr beständig gegen Frost, Salz, Abgase und Öl · Anti-Rutsch-Noppen · 2 Tragegriffe · Stapelbar · Batteriemulde · Für 2 x Rundrohre Ø 42 mm und für Vierkantrohr 40 mm und 60 mm · Für Standardbaken und Aufstellvorrichtungen

Abmessungen/mm	830 x 425 x 120
Gewicht/kg	28
Art.-Nr.	100719
Preis/St.	17,70



Absperrbake, Standard

Einteiliger Kunststoffkörper · Extrabreiter und griffiger Folienschutzrand · Mit 2,3 kg besonders leicht · Integrierte Stapelhilfen · Mit Stützen Ø 60 mm

Ausführung	rechts-/ linksweisend
Art.-Nr.	100720
Preis/St.	30,00



Sicherheitsbake, TL

BAST-geprüft nach TL-Leitbaken · Stabiles Drehsystem mit Einrastkulissee für Drehsystem · Ein- und Ausdrehen in beide Richtungen möglich · Bauchige Bakenkörper mit besonders großer Wandstärke kommt ohne durchgehendes Rohr aus, dadurch keine Zerstörung bei leichten Crashes · Breiter Folienschutzrand sichert die Folie und dient als Griff für einfaches Handling · Bake steckt tief in der Fußplatte - keine Sollbruchstelle

Ausführung	rechts-/ linksweisend
Art.-Nr.	100663
Preis/St.	41,00



Sicherheitsbaken-Fußplatte

BAST-geprüft nach TL-Leitbaken und TL-Aufstellvorrichtung · Homogene, durchgehende Materialqualität für optimale Beständigkeit · Zwei Tragegriffe · Mit Öffnungen 2 x Ø 42 mm · Vierkant 40 und 60 mm, Öffnung für D- und M-System · Bruchstabil und stapelbar · Beständig gegen Frost, Salz, Abgase und Öl · Mit Anti-Rutschsystem

Anwendung: Geeignet für alle Bundes-, Land- und Schnellstraßen, Autobahnen und innerstädtischen Bereich

Abmessungen (L x B x H)/mm	870 x 420 x 110	835 x 425 x 120
Gewicht/kg	28	28
Art.-Nr.	100666	109813
Preis/St.	23,50	19,50



Warnleuchte „TopLED“

BAST-geprüft · Robustes, stoßsicheres und durchgehendes Leuchtgehäuse · Langlebige Hochleistungs-Leuchtdioden · Betrieb nur mit einer Batterie · Dämmerungsautomatik · Umschaltung Blink-/Dauerlicht · Batterie im Leuchtgehäuse integriert

Lieferumfang: Inkl. Uni-Schrankenhalter · Ohne Batterie



Farbe	gelb	rot
Ausführung	zweiseitig	einseitig
Blinkfrequenz/min	60	60
Art.-Nr.	106543	106544
Preis/St.	31,00	31,00





Warnleuchte „optima“

BAST-geprüft nach TL-Warnleuchten · Drei-Schienen-Träger ermöglicht beliebiges Einsetzen der Batterien · Auch mit nur 1 Batterie zu betreiben · Batteriewechsel ohne Abmontieren der Leuchte · Dämmerungsautomatik · Umschaltung Blink-/Dauerlicht · Funktionsanzeige · Halterung Secura-Uni 52

Lieferumfang: Ohne Batterie

Farbe	gelb	rot
Ausführung	zweiseitig	zweiseitig
Blinkfrequenz/min	60	60
Art.-Nr.	100637	100638
Preis/St.	20,00	20,00



Warnleuchte „Signalite LED“

Langlebige Hochleistungs-Leuchtdioden · Lange Betriebsdauer durch niedrigen Stromverbrauch · Drei-Schienen-Träger ermöglicht beliebiges Einsetzen der Batterien · Auch mit nur 1 Batterie zu betreiben · Batteriewechsel ohne Abmontieren der Leuchte · Dämmerungsautomatik · Umschaltung Blink-/Dauerlicht · Reflektierender Linsenrand

Lieferumfang: Ohne Batterie

Farbe	gelb	rot
Ausführung	zweiseitig	zweiseitig
Blinkfrequenz/min	60	60
Art.-Nr.	108104	108105
Preis/St.	18,00	18,00



Warnleuchte, LED „SOLOlite“

Robuste, preiswerte Ein-Batterie-Leuchte · Langlebige Leuchtdiode · Batteriewechsel ohne Abmontieren der Leuchte · Betrieb mit einer Batterie · Dämmerungsautomatik · Umschaltung Blink-/Dauerlicht

Lieferumfang: Inkl. Halterung Secura-52 · Ohne Batterie

Farbe	gelb	rot
Ausführung	zweiseitig	zweiseitig
Blinkfrequenz/min	60	60
Art.-Nr.	100669	100670
Preis/St.	13,00	13,00



Blockbatterie

6 V / 7 Ah · Zink-Kohle-Batterie ohne Quecksilber und Cadmium, mittlere Energiedichte · Hohe Belastbarkeit · Lange Lebensdauer · Lange Lagerfähigkeit im Neuzustand

Anwendung: Batterie-Warnleuchten · Handscheinwerfer · Baken-Sicherheitsleuchten

Art.-Nr.	100660
Preis/St.	2,40



Secura-Schlüssel

Zubehör für Warnleuchte „optima 2001“, „starLED“ und „TopLED“

Art.-Nr.	100647
Preis/St.	2,60



Leitkegel

Rot/weiß tagesleuchtend · Aus starkem PVC-Material · Gute Standfestigkeit · Stapelbar · Zum schnellen und kurzfristigen Absichern



Höhe/mm	320	500	750
Art.-Nr.	100690	100691	100692
Preis/St.	11,00	10,50	31,50



Leitkegel, reflektierend

Gem. TL-Leitkegel · Fuß aus 100 % Recycling-Material · Mit Griffmulde an der Spitze · Stapelbar · Gewichtsklasse 3 der TL

Höhe/mm	500	750
Gewicht/kg	2,8	5,8
Art.-Nr.	100693	100694
Preis/St.	24,00	42,00



Blitzleuchte „TopFlash“

Sehr lichtstarke Xenon-Blitz-Technologie im kompakten und stabilen Gehäuse · 2 Joule Blitzgenerator · Lichtleistung von 650 Candelar (Cd) · Bedienung mittels Kippschalter

Anwendung: Hervorragende Warnwirkung für die Sicherung von Einsatzstellen

Lieferumfang: 6V-Blockbatterie (Art.-Nr. 100660) nicht im Lieferumfang enthalten

Ausführung	einseitig
Farbe	gelb
Spannung/V	6
Blinkfrequenz/min	60
Art.-Nr.	109814
Preis/St.	85,00





Leitkegel, Adapter

Mit Stützen Ø 42 mm · Zubehör für Blitzleuchte „TopFlash“

Anwendung: Zur Befestigung von Leuchten auf Leitkegeln aller Fabrikate

Art.-Nr.	109815
Preis/St.	13,50



Leitkegel-Blitz-Richtstrahler, Set

Einfache und schnelle Montage auf 750 mm Leitkegel durch Stecksystem · Hohe Standfestigkeit, da der Batteriekasten auf dem Boden innerhalb des Leitkegels steht · Elektronenblitzlicht

Lieferumfang: Inkl. Blitz-Richtstrahler Ø 180 mm · Versorgungsteil 750 mm für Blockbatterien 4 R 25 · Leitkegel, reflektierend 750 mm

Ausführung	ein-/zwei-seitig
Farbe	gelb
Art.-Nr.	100655
Preis/Set	259,00



LED-Blitz-Leuchte „FlashMax“

BAST-geprüft · Klappbar · Rot · Horizontal rot-weiß geschraffte Reflexionsklasse RA 2C · Folienschutzrand · Fußplatte mit Anti-Rutsch-System · Tragegriff · Dauerbetrieb von bis zu 160 Stunden · Betrieb mit 4 x C-Batterie; LR 14 "Baby"



Farbe	gelb
Blinkfrequenz/min	60
Art.-Nr.	116000
Preis/St.	199,00



LED-Blitz-Leuchte „FlashMax“ synchronisierbar

BAST-geprüft · Selbstsynchronisierend beim Einschalten · Geräte können zur Synchronisation in beliebiger Reihenfolge aufgestellt werden · Dauerbetrieb von bis zu 160 Stunden · Klappbar · Rot · Horizontal rot-weiß geschraffte Reflexionsklasse RA 2C · Folienschutzrand · Fußplatte mit Anti-Rutsch-System · Tragegriff · Betrieb mit 4 x LR14 Babyzellen (nicht im Lieferumfang enthalten) · Auch als Einzelgerät einsetzbar



Farbe	gelb
Blinkfrequenz/min	60
Abmessungen (B x H)/mm	215 x 710
Art.-Nr.	116001
Preis/St.	301,00



Blitzleuchte

Xenon-Technologie · Mit ausklappbaren Füßen · Dauerlicht zuschaltbar · Versorgung mittels 4 Blockbatterien

Lieferumfang: Inkl. Adapter zum Aufstecken auf Faltsignale · Ohne Batterie

Ausführung	ein-/zwei-seitig
Farbe	gelb
Blinkfrequenz/min	60
Art.-Nr.	100654
Preis/St.	215,00



Kabelbrücke

Belastbar bis max. 10 km/h · Durch seitliche Rastnoppen am Einsatz gegen Verrutschen gesichert · 6 Kanäle zum sicheren Verlegen aller Arten von Kabeln und Schläuchen · Shore-Härte:

95 Shore A

Anwendung: Zum Schutz von Kabeln und Schläuchen im Baustellenbereich



Farbe	schwarz	gelb
Abmessungen (L x B x H)/mm	800 x 600 x 80	800 x 600 x 80
Art.-Nr.	109937	109938
Preis/St.	43,00	51,00

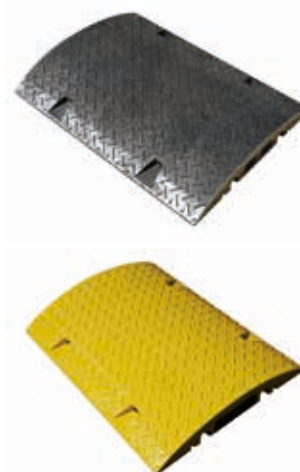

Bodenschwelle „Car Stop“

Mit 6 kleinen und 1 seitlichen Reflektor · Für Parkplätze

Lieferumfang: Ohne Boden-Befestigungsset (Art.-Nr. 108981)

Farbe	schwarz	gelb
Abmessungen (L x B x H)/mm	1.000 x 120 x 60	1.000 x 120 x 60
Art.-Nr.	108980	114414
Preis/St.	33,00	38,00



Bodenschwelle, Befestigungsset

Für Beton · Zubehör für Bodenschwelle „Car Stop“

Lieferumfang: 2 Schrauben 10 x 110 mm · Scheiben · Dübel

Art.-Nr.	108981
Preis/Set	4,40





Ampelanlage

Mobile Multisignal-Anlage · Betrieb als Funk-, Kabel- oder Quarzanlage möglich · 3-Kammer Signalgeber · Radarsensoren für verkehrsabhängige Regelung · Individuelle Programmierung über „micro terminal“ · Funkfernbedienung optional · Teleskopmast · Batteriewagen aus Stahlblech · 4 Frequenzen codiert · RiISA, VDE 0832, DIN EN 12368, DIN EN 12675 · Aufsteckbare Sonnenblenden · LED-Technik

Lieferumfang: 2 Signalgeber inkl. Steuerung · 1 Bedienteil · 2 Radarsensoren · 2 Batteriewagen für 1 Akku

Art.-Nr.	109192
Preis/St.	5.142,00

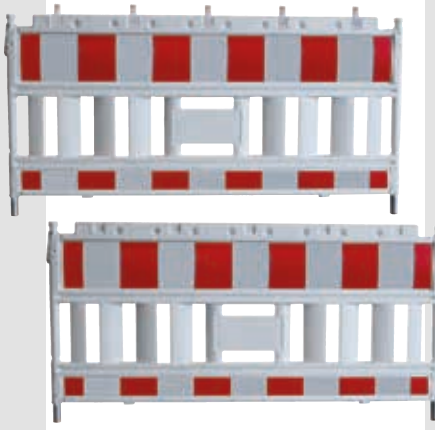

Schrankenzaun, Kunststoff „ZTV-SA“

Prüfung gemäß TL-Absperrschranken und ZTV-SA · Hochwertiger, schlagzäher, UV-beständiger und wartungsfreier Kunststoff · Schranke und Tastleiste mit Folie Reflexionsklasse 1

Lieferumfang: Ohne TL-Fußplatten

Abmessungen (L x H)/mm	1.600 x 1.000	2.000 x 1.000	2.000 x 1.000	2.400 x 1.000
Lampenaufnahme	Nein	Nein	Ja	Nein
Gewicht/kg	10	14,5	16	14
Art.-Nr.	108829	114520	114415	108830
Preis/St.	107,00	98,00	102,00	145,00



Lager- und Transportgestell

Für Schrankenäune · Erleichtert den Transport und die Lagerung von Schrankenäunen · Können in Längs- und Querrichtung transportiert werden · Aufnahmekapazität 20 Stück

Länge/mm	2.000	2.400
Material	Stahl verzinkt	Stahl verzinkt
Gewicht/kg	80	90
Art.-Nr.	100782	100783
Preis/St.	324,00	435,00

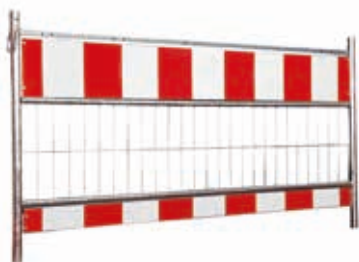

Schrankenzaun, Stahl, TL

Verzinktes Stahlgestell aus Rohrrahmen Ø 42,2 mm Standrohren und Ø 26,9 mm waagerechten Rohren, dazwischen ein eingeschweißtes Gittergewebe · Zum Absichern einer Grabentiefe ab 1,25 m · Mit eingienieteter Schranke (250 mm) und Tastleiste (100 mm) · Reflektierender, rot/weißer Folientyp 1 · Inkl. Lochungen für Lampenhalter

Breite/mm	1.600	2.000	2.400
Gewicht/kg	19	24	28
Art.-Nr.	100777	100778	100779
Preis/St.	97,00	91,00	134,00



Sicherheitsbaken-Fußplatte „K1“

Kunststoffrecycling · Mit seitlichen Tragegriffen · Einstecktaschen: 1 Tasche: 40 mm x 40 mm, 1 Tasche: 60 mm x 60 mm und 2 Taschen: Ø 42 mm

Anwendung: Zum Aufstellen von Schrankenzäunen, Schaftröhen oder Bauzäunen



Abmessungen (L x B x H)/mm	800 x 400 x 120
Gewicht/kg	30
Art.-Nr.	114522
Preis/St.	16,50



Sicherheitsbake, TL

BAST-geprüft · Wendebake · Doppelseitig · Folientyp 1 · Oberer Stutzen für Lampenbefestigung

Ausführung	doppelseitig rechts-/ linksweisend
Art.-Nr.	116886
Preis/St.	44,50



Sicherheitsbaken, Lager- und Transportgestell

Verzinkt · Für bis zu 80 Sicherheitsbaken · Leicht montierbares Gestell
Lieferumfang: Inkl. Befestigungsmaterial

Gewicht/kg	58
Art.-Nr.	116892
Preis/St.	268,00



Sicherheitsbaken-Fußplatte TL „K1“

BAST-geprüft · Kunststoffrecycling · Mit seitlichen Tragegriffen · Einstecktaschen: 1 Tasche: 40 x 40 mm, 1 Tasche: 60 x 60 mm und 2 Taschen: Ø 42 mm

Abmessungen (L x B x H)/mm	800 x 400 x 120
Gewicht/kg	30
Art.-Nr.	116887
Preis/St.	22,00



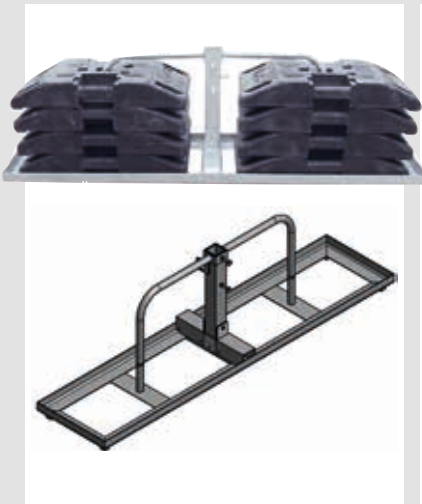

Schilderstände, TL

Verzinkt · Zur Aufnahme von Schaftröhen 40 x 40 mm und 60 x 60 mm · Fixierung mittels 2 Stellschrauben · Angeschweißte Lasche ermöglicht Transport per Kran · 4 angeschweißte Füße zur standfesten Positionierung · Bestückung bis zu 8 Fußplatten möglich (jeweils 4 Fußplatten pro Seite stapelbar) · Fußplatten werden durch separaten Bügel gegen Verrutschen gesichert · Gewichtsklasse K8

Lieferumfang: Ohne Fußplatten

Ausführung	Holm starr	Holm umlegbar
Abmessungen (L x B)/mm	1.920 x 450	1.920 x 450
Gewicht/kg	23	24
Art.-Nr.	116893	116894
Preis/St.	183,00	240,00



Warnleuchte, TL

BAST-geprüft · Blitzfrequenz: ca 64/min. · Mit LED-Technik · Dämmerungsautomatik · Inkl. integriertem Batteriekasten

Lieferumfang: Ohne Batterie

Farbe	rot	rot	gelb	gelb
Ausführung	einseitig	doppelseitig	einseitig	doppelseitig
Art.-Nr.	116888	116889	116890	116891
Preis/St.	28,00	28,00	28,00	28,00



Mobilzaun

Mit umlaufendem Rohrrahmen · Standrohre Ø 42,4 mm · Waagrechte Rohre Ø 26,9 mm · Maschenweite: senkrecht 100 mm, waagrecht 300 mm · Drahtstärke: senkrecht 3,5 mm, waagrecht 4 mm · Anzahl Drähte: 7 St. senkrecht, 33 St. waagrecht · Zur Verbindung der Bauzäune untereinander sind seitlich an den Standrohren Haken und Ösen angeschweißt



+++ Der Profi +++

Abmessungen (B x H)/mm	2.200 x 2.000	3.500 x 2.000
Ausführung	feuerverzinkt	feuerverzinkt
Gewicht/kg	18,1	21,7
Art.-Nr.	114510	117249
Preis/St.	64,00	67,00



Bauzaunfuß

Für den standfesten Aufbau von Mobilzäunen · Mit 6 Löchern Ø 42 mm zum Einstecken der Bauzaunstandrohre · **Art.-Nr. 114511:** Mit Stahlbewehrung · **Art.-Nr. 114512:** Umweltschonend durch Verarbeitung von Kunststoffabfällen

Ausführung	Beton	Kunststoff-Recycling	Kunststoff-Recycling
Abmessungen (L x B x H)/mm	700 x 220 x 125	700 x 250 x 160	700 x 250 x 160
Gewicht/kg	36	20	24
Art.-Nr.	114511	114512	114876
Preis/St.	9,80	13,40	14,30



Bauzaun, Zubehör
Zubehör für Mobilzäune



Typ	Transportgestell für 25 Zäune	Ständer, 800 x 850 x 120 mm	Befestigungssatz, verzinkt
Art.-Nr.	100752	100745	114515
Preis/St.	399,00	34,00	2,70

Typ	Bauzaunschanier, inkl. Schraube und Mutter zur Befestigung	Bodenplatte mit 2 Einsteckhülsen
Art.-Nr.	114514	100744
Preis/St.	20,00	13,50



Hochsicherheits-Bauzaunklemme

Stahl verzinkt, mit Dreikantmutter · Montage nur mit Spezialschlüssel möglich

Anwendung: Für Mobilzaun zur Diebstahlsicherung

Art.-Nr.	109190
Preis/St.	4,20



Spezialschlüssel

Zubehör für Hochsicherheits-Bauzaunklemme

Art.-Nr.	109191
Preis/St.	11,50



Mobilzaun, Fußplatte

Mit Tragegriff für ein angenehmes Handling · Aufschraubbare Einsteckhülse zum Verbinden von 2 Bauzäunen

Lieferumfang: Inkl. Schraubensatz

Ausführung	Stahl verzinkt
Abmessungen (L x B)/mm	700 x 500
Gewicht/kg	12,5
Art.-Nr.	114513
Preis/St.	78,00



Mobilzaun-Stützstrebe

Für 2,00 m Bauzaun · Zum stabilen Abstützen von Mobilzaunelementen · Mit aufgeschweißter Bodenplatte und Bohrungen zum Einschlagen von Erdnägeln

Lieferumfang: Inkl. Verbindungsschelle zum Befestigen am Bauzaun und Erdnagel zum Fixieren der Stützstrebe

Höhe/mm	1.600
Gewicht/kg	4,8
Art.-Nr.	109189
Preis/St.	59,00





Sichtschutzplane

Schwer entflammbar · Geeignet für alle Mobilzäune 3,50 m x 2,00 m · Planendicke: 0,25 mm

Lieferumfang: Inkl. Kabelbinder zum Befestigen der Plane am Bauzaun

Farbe	weiß	blau	grün
Abmessungen (L x B)/mm	3.410 x 1.700	3.410 x 1.700	3.410 x 1.700
Gewicht g/m ²	165	165	165
Art.-Nr.	108131	108132	113772
Preis/St.	11,00	11,00	11,00



Absperrgitter

Aus stabilem Stahlrohr 38 mm · Mit Verbindungshaken aus Flacheisen · Zwei angeschweißte Füße · 19 Füllstäbe

Ausführung	Stahl verzinkt
Abmessungen (B x H)/mm	2.500 x 1.100
Art.-Nr.	114516
Preis/St.	122,00



Schilderpfosten, Stahlrohr

Feuerverzinkt · Mit Kunststoffkappe und Erdanker

Anwendung: Zum ortsfesten Einbau von Verkehrsschildern

Ø/mm	60	60	60
Länge/mm	3.000	3.500	4.000
Gewicht/kg	7,8	9,0	10,4
Art.-Nr.	100784	100785	100786
Preis/St.	31,00	35,50	39,50



Rohrschelle

Feuerverzinkt

Anwendung: Zur Befestigung von Verkehrsschildern an Rohrpfosten

Ø/mm	60	60	60
Lochabstand/mm	70	350	500
Gewicht/kg	0,30	0,40	0,50
Art.-Nr.	100787	100788	100789
Preis/St.	2,80	4,60	5,20



Schaftrohr

Gepüft nach TL-Aufstellvorrichtungen 97 · Aus Vierkantrrohr 40 x 40 mm · Stahl verzinkt, verdrehsicher

Länge/mm	2.000	2.500	3.000	3.500
Art.-Nr.	100697	100698	100699	109890
Preis/St.	16,00	15,00	17,50	22,00

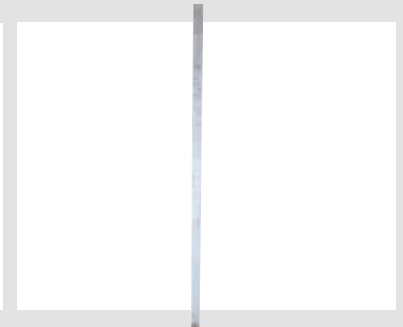

Schilderklemme

Kunststoff-Schelle für Rundrohr und Vierkantrrohr geeignet · Metall-Schelle aus verzinktem Stahl nur für Vierkantrrohr geeignet

Anwendung: Zur Befestigung von Schildern an Schaftröhren

Ausführung	Kunststoff	Stahl verzinkt
Art.-Nr.	100725	100726
Preis/St.	2,30	1,80



Absperrpfosten

Aus Vierkantrrohr 70 x 70 mm · Mit aufgeschweißter Stahlkappe · 900 mm Überflur



Mobilität	herausnehmbar	umlegbar, selbsteinrastende Verriegelung	umlegbar, selbsteinrastende Verriegelung
Befestigungsart	mit Dreikantverschluss, nach DIN 3223, mit Bodenhülsen Art.-Nr. 110971, ca. 500 mm Unterflur	mit Dreikantverschluss, für Dübelbefestigung mit Bodenplatte 100 x 150 mm	mit Dreikantverschluss, zum Einbetonieren mit Bodenhülsen Art.-Nr. 111033, ca. 400 mm Unterflur
Ausführung	feuerverzinkt und weiß/rot	feuerverzinkt und weiß/rot	feuerverzinkt und weiß/rot
Anzahl Ösen	0	0	0
Gewicht/kg	12,0	9,0	11,0
Art.-Nr.	110968	100795	106990
Preis/St.	115,00	135,00	153,00



Mobilität	umlegbar, selbsteinrastende Verriegelung	umleg- und herausnehmbar, selbsteinrastende Verriegelung	umleg- und herausnehmbar, selbsteinrastende Verriegelung
Befestigungsart	mit Dreikantverschluss und Hebe-Kippmechanik, nach DIN 3223, mit Blattfeder, inkl. Bodenhülsen	mit Profilzylinder-schloss + Dreikantverschluss, nach DIN 3223, drei Schlüssel, mit Bodenhülsen Art.-Nr. 110971, ca. 500 mm Unterflur	mit Profilzylinder-schloss + Dreikantverschluss, nach DIN 3223, drei Schlüssel, mit Bodenhülsen Art.-Nr. 110971, ca. 500 mm Unterflur
Ausführung	feuerverzinkt und weiß/rot	feuerverzinkt	feuerverzinkt und weiß/rot
Anzahl Ösen	0	0	0
Gewicht/kg	11,0	12,0	12,0
Art.-Nr.	110979	111004	111007
Preis/St.	156,00	188,00	206,00





Absperrpfosten

Stahlrohr Ø 60 x 2,5 mm · Mit aufgeschweißter Stahlkappe · Überflur 900 mm · **Art.-Nr. 110857: Feuerwehrleitpfosten**

Anwendung: Dieser Absperr- und Kettenpfosten kann als Begrenzungspfosten von Fußgängerbereichen, Parkplätzen, Fahrbahnen, Sicherheitszonen usw. eingesetzt werden

Mobilität	ortsfest	ortsfest
Befestigungsart	zum Einbetonieren mit Erdanker, Gesamtlänge 1.300 mm	zum Einbetonieren mit Erdanker, Gesamtlänge 1.300 mm
Ausführung	feuerverzinkt und weiß/rot	feuerverzinkt und weiß/rot
Anzahl Ösen	0	2
Gewicht/kg	4,5	4,5
Art.-Nr.	100790	100791
Preis/St.	36,00	39,50

Mobilität	herausnehmbar	herausnehmbar
Befestigungsart	mit Dreikantverschluss, nach DIN 3223, mit Bodenhülse Ø 70 x 2,9 mm, Gesamtlänge ca. 1.100 mm	mit Dreikantverschluss, nach DIN 3223, mit Bodenhülse Ø 70 x 2,9 mm, Gesamtlänge ca. 1.100 mm
Ausführung	feuerverzinkt und weiß/rot	feuerverzinkt und weiß/rot
Anzahl Ösen	1	2
Gewicht/kg	7,0	7,0
Art.-Nr.	110877	100793
Preis/St.	90,00	90,00



Absperrpfosten

Vierkantstahlrohr 70 x 70 mm · Mit 8 mm Dreikantverschluss · 900 mm Überflur
Lieferumfang: Inkl. 8 mm Dreikantschlüssel Art.-Nr. 111074

Mobilität	umlegbar, selbsteinrastende Verriegelung	umlegbar, selbsteinrastende Verriegelung
Befestigungsart	mit Dreikantverschluss 8 mm, für Dübelbefestigung mit Bodenplatte 100 x 150 mm	mit Dreikantverschluss 8 mm, zum Einbetonieren mit Bodenhülse Art.-Nr. 111033, ca. 400 mm Unterflur
Ausführung	feuerverzinkt und rot/weiß	feuerverzinkt und rot/weiß
Gewicht/kg	9,0	11,0
Art.-Nr.	111010	111012
Preis/St.	162,00	179,00



Absperrpfosten, Dreikantschlüssel

Nach DIN 3223 · Zubehör für Absperrpfosten

Art.-Nr.	100803
Preis/St.	6,30



Absperr-Stilpfosten

Stahlrohr Ø 82 mm · Ca. 900 mm Überflur · Feuerverzinkt und matt schwarz beschichtet

Mobilität	ortsfest	herausnehmbar, selbsteinrastende Verriegelung
Befestigungsart	zum Einbetonieren mit Erdanker, Gesamtlänge 1.300 mm	mit Dreikantverschluss, nach DIN 3223, mit Bodenhülse Art.-Nr. 110971, ca. 500 mm Unterflur
Gewicht/kg	10,0	13,5
Art.-Nr.	111751	111753
Preis/St.	83,00	184,00



Absperr-Stilpfosten

Stahlrohr Ø 82 mm · ca. 900 mm Überflur · Feuerverzinkt und matt schwarz beschichtet



Mobilität	ortsfest	herausnehmbar, selbsteinrastende Verriegelung
Befestigungsart	zum Einbetonieren mit Erdanker, Gesamtlänge 1.300 mm	mit Dreikantverschluss, nach DIN 3223, mit Bodenhülse Art.-Nr. 110971, ca. 500 mm Unterflur
Gewicht/kg	10,0	13,5
Art.-Nr.	111759	111761
Preis/St.	83,00	184,00



Parkplatzsperre

Vierkantröhre 70 x 70 mm · Mit seitlichen Rundrohrbügeln · Gesamtbreite ca. 800 mm · Überflur 500 mm



Mobilität	umlegbar, selbsteinrastende Verriegelung	umlegbar, selbsteinrastende Verriegelung
Befestigungsart	mit Rundzylinder, zur Dübelbefestigung mit Bodenplatte 100 x 150 mm, drei Schlüssel	mit Rundzylinder, zum Einbetonieren mit angeschweißtem Bodenanker, ca. 300 mm Unterflur, drei Schlüssel
Ausführung	feuerverzinkt/rot	feuerverzinkt/rot
Gewicht/kg	9,0	9,5
Art.-Nr.	106756	106757
Preis/St.	124,00	132,00





Wegesperre

Ortsfest · Zusammenschraubbar

Lieferumfang: Inkl. Schrauben · 2 Ortsfeste Pfosten (Vierkantrrohr 70 x 70 mm, Überflur 900 mm, mit Erdanker, Unterflur 400 mm) · 1 Querholm: (Rechteckrohr 60 x 40 mm)

Gesamtbreite/mm	2.000	2.500	3.000
Querholm	Ja	Ja	Ja
Ausführung	feuerverzinkt	feuerverzinkt	feuerverzinkt
Gewicht/kg	26,5	22,5	23,5
Art.-Nr.	111430	111431	111432
Preis/St.	223,00	242,00	260,00



Bügel aus Stahlrohr

Ø 48 x 2,5 mm · Anlehnparkler · Standsicher · Beidseitig anlehnbar · Optimaler Diebstahlschutz · Pulverbeschichtet in gängigen Farben

Ausführung	feuerverzinkt	feuerverzinkt
Befestigungsart	zum Einbetonieren	zum Einbetonieren
Abmessungen (B x H)/mm	1.000 x 1.200	1.000 x 1.200
Querholm	Nein	Ja
Gewicht/kg	8,5	11,0
Art.-Nr.	111216	111235
Preis/St.	48,00	69,00

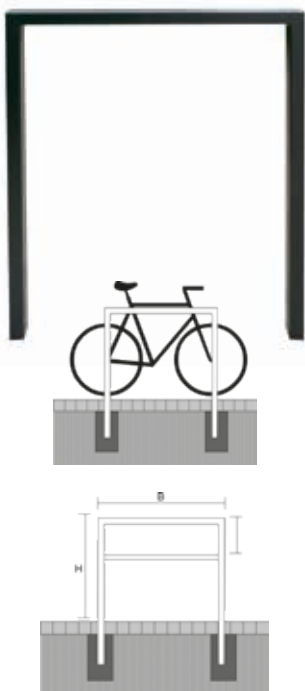

Fahrradanlehnbügel

Stahlrohr · Zum Einbetonieren · Höhe 1.200 mm



Rohrtyp/mm	Vierkant 60 x 60	Vierkant 60 x 60	Vierkant 60 x 60	Vierkant 60 x 60	Vierkant 60 x 60
Breite/mm	750	750	750	750	1.000
Querholm	Nein	Ja	Nein	Ja	Nein
Ausführung	feuerverzinkt	feuerverzinkt	feuerverzinkt und beschichtet DB 703	feuerverzinkt und beschichtet DB 703	feuerverzinkt
Gewicht/kg	14,0	17,5	14,0	17,5	15,0
Art.-Nr.	111529	111530	111531	111532	111533
Preis/St.	109,00	131,00	130,00	153,00	113,00

HERAS Mobilzaun

Umfangreiches Sortiment für viele Anwendungen im Bereich Bau, Infrastruktur und Veranstaltungen

Typ	M 100	M 300	M 350
Abmessungen (B x H)/mm	3.500 x 1.200	3.500 x 2.000	3.500 x 2.000
Ausführung	verzinkt, leichte Ausführung	verzinkt, leichte Ausführung	verzinkt, leichte Ausführung
Maschenweite/mm	100 x 250	100 x 250	100 x 355
Rohr-Ø senkrecht/waagerecht/mm	42 / 30	42 / 25	40 / 22
Draht-Ø senkrecht/waagerecht/mm	3 / 3	2,5 / 3	2,5 / 3
Verbindungstyp	Haken & Öse	Verbindungsschelle / Haken & Öse	Verbindungsschelle
Art.-Nr.	113818	113814	113826
Preis/St.	a.A.	a.A.	a.A.

Typ	M 400	M 400	M 500
Abmessungen (B x H)/mm	2.200 x 2.000	3.500 x 2.000	3.500 x 2.000
Ausführung	verzinkt, schwere Ausführung	verzinkt, schwere Ausführung	verzinkt, Anti-Climb
Maschenweite/mm	100 x 250	100 x 250	35 x 150
Rohr-Ø senkrecht/waagerecht/mm	42 / 30	42 / 30	42 / 30
Draht-Ø senkrecht/waagerecht/mm	3 / 4	3 / 4	3 / 4
Verbindungstyp	Verbindungsschelle	Verbindungsschelle / Haken & Öse	-
Art.-Nr.	100738	113813	114980
Preis/St.	a.A.	a.A.	a.A.

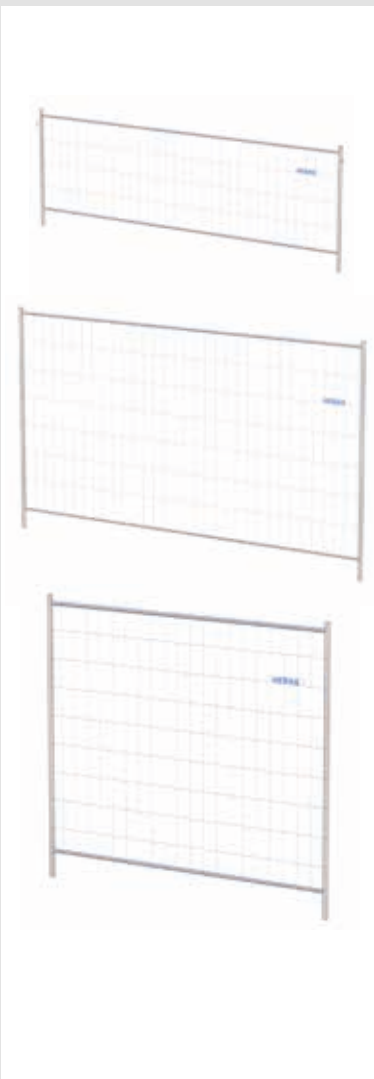

HERAS Bauzaun, Zubehör

Zubehör für Mobilzäune



Typ	Befestigungs- satz, verzinkt	Erdnagel, L: 600 mm	Stahlstrebe	Torrolle
Art.-Nr.	100750	100748	113822	113819
Preis/St.	a.A.	a.A.	a.A.	a.A.

Typ	Torschloßbügel	Torverbindung	Transportge- stell für 25 Zäune	Torelement M 90, verzinkt, 1.200 x 2.000 mm
Art.-Nr.	113820	100749	113821	100741
Preis/St.	a.A.	a.A.	79,00	a.A.





HERAS Bauzaunfuß

Für den standfesten Aufbau von Mobilzäunen · Mit 4- 6 Löchern (abhängig vom Typ) Ø 42 mm zum Einstecken der Bauzaunstandrohre · Art.-Nr. 100746: Mit Stahlbewehrung · Art.-Nr. 100747: Umweltschonend durch Verarbeitung von Kunststoffabfällen

Ausführung	Beton	Kunststoff-Recycling
Abmessungen (L x B x H)/mm	710 x 226 x 155	767 x 250 x 160
Gewicht/kg	35	19
Art.-Nr.	100746	100747
Preis/St.	a.A.	a.A.



HERAS Bauzaunfuß

Löcher zum Aufdübeln in den Ecken · Geringe Stolpergefahr

Ausführung	Stahl
Abmessungen (L x B)/mm	500 x 250
Gewicht/kg	11
Art.-Nr.	100743
Preis/St.	a.A.



HERAS Lärmschutzmatte

Wirksame Reduzierung der Lärmlast bis zu 20 dB · Schaffung einer gesünderen Arbeitsumgebung · Belästigungen vermeiden · Hohe Flexibilität · Benutzerfreundlich · Für Werbezwecke verwendbar

Abmessungen (B x H)/mm	3.550 x 2.000
Gewicht/kg	12
Art.-Nr.	116537
Preis/St.	a.A.



Fahrbahnmarkierungsband

Selbstklebende, gelb reflektierende Markierungsfolie zur vorübergehenden, kurzfristigen Markierung von Fahrbahnen und -spuren bei geänderten Verkehrsführungen · Verklebung auf Asphalt und Betonuntergrund

Breite/mm	120
Länge/m	100
Art.-Nr.	100634
Preis/Rolle	210,00



Primer

Behälterinhalt 7 Liter · Zubehör für Fahrbahnmarkierungsband

Art.-Nr.	100636
Preis/St.	92,00



Gefahrzeichen

RAL-Güte · Nach Anlage 1 zu § 40 StVO · Aus Aluminium 2 mm · Folie Typ 1, reflektierend

Typ	Nr. 101 Gefahrstelle	Nr. 112 unebene Fahrbahn	Nr. 120 verengte Fahrbahn	Nr. 121-10 einseitig (rechts) verengte Fahrbahn
Abmessungen/mm	SL 900	SL 900	SL 900	SL 900
Art.-Nr.	100388	100404	100406	100408
Preis/St.	30,00	30,00	30,00	30,00

Typ	Nr. 121-20 einseitig (links) verengte Fahrbahn	Nr. 123 Arbeitsstelle	Nr. 125 Gegenverkehr	Nr. 131 Lichtzeichen- anlage
Abmessungen/mm	SL 900	SL 900	SL 900	SL 900
Art.-Nr.	100410	100412	100414	100418
Preis/St.	30,00	30,00	30,00	30,00



Vorschriftszeichen

RAL-Güte · Nach Anlage 2 zu § 41 StVO · Aus Aluminium 2 mm · Folie Typ 1, reflektierend

Typ	Nr. 205 Vorfahrt gewähren!	Nr. 206 Halt! Vorfahrt ge- währen!	Nr. 208 dem Gegen- verkehr Vorrang gewähren!	Nr. 209-10 vorge- schriebene Fahrtrich- tung - links	Nr. 209 vorge- schriebene Fahrtrich- tung - rechts	Nr. 209-30 vorge- schriebene Fahrtrich- tung - geradeaus
Abmessungen/mm	SL 900	Achteck 900 x 900	Ø 600	Ø 600	Ø 600	Ø 600
Art.-Nr.	100416	100420	100422	100424	100426	100428
Preis/St.	30,00	58,40	26,40	26,40	26,40	26,40

Typ	Nr. 220-10 Einbahn- straße, linkswei- send	Nr. 220-20 Einbahn- straße, rechtswei- send	Nr. 250 Verbot für Fahrzeuge aller Art	Nr. 267 Verbot der Einfahrt	Nr. 274.10 zulässige Höchstge- schwindig- keit 10 km/h	Nr. 274.30 zulässige Höchstge- schwindig- keit 30 km/h
Abmessungen/mm	300 x 800	300 x 800	Ø 600	Ø 600	Ø 600	Ø 600
Art.-Nr.	100440	100442	100448	100462	108403	100464
Preis/St.	24,80	24,80	26,40	26,40	26,40	26,40

Typ	Nr. 274.50 zulässige Höchstge- schwindig- keit 50 km/h	Nr. 274.60 zulässige Höchstge- schwindig- keit 60 km/h	Nr. 276 Überhol- verbot für Kraftfahr- zeuge aller Art	Nr. 282 Ende sämtlicher Strecken- verbote	Nr. 283 absolutes Haltever- bot (ohne Richtungs- pfeile)	Nr. 286 einges- chränktes Halteverbot (ohne Richtungs- pfeile)
Abmessungen/mm	Ø 600	Ø 600	Ø 600	Ø 600	Ø 600	Ø 600
Art.-Nr.	108404	108405	100470	100476	100478	100486
Preis/St.	26,40	26,40	26,40	26,40	26,40	26,40





Richtzeichen

RAL-Güte · Nach Anlage 3 zu § 42 StVO · Aus Aluminium 2 mm · Folie Typ 1, reflektierend

Typ	Nr. 308 Vorrang vor dem Gegenverkehr	Nr. 357 Sackgasse	Nr. 454-40 Umleitungswegweiser doppelseitig
Abmessungen/mm	600 x 600	600 x 600	350 x 1.250
Art.-Nr.	100500	100504	100510
Preis/St.	33,10	33,10	60,00



Zusatzzeichen

RAL-Güte · Nach § 39 StVO · Aus Aluminium 2 mm · Folie Typ 1, reflektierend

Typ	blanko 231 x 420 mm	blanko 330 x 600 mm	Nr. 1000-10 Richtung, linksweisend	Nr. 1000-11 Richtung der Gefahrstelle, linksweisend
Abmessungen/mm	231 x 420	330 x 600	330 x 600	330 x 600
Art.-Nr.	116493	116494	100519	100523
Preis/St.	13,00	20,00	20,00	20,00

Typ	Nr. 1000-12 Fußgänger Gehweg gegenüber benutzen, linksweisend	Nr. 1000-20 Richtung, rechtsweisend	Nr. 1000-21 Richtung der Gefahrstelle, rechtsweisend	Nr. 1000-22 Fußgänger Gehweg gegenüber benutzen, rechtsweisend
Abmessungen/mm	330 x 600	330 x 600	330 x 600	330 x 600
Art.-Nr.	100527	100520	100524	100528
Preis/St.	20,00	20,00	20,00	20,00

Typ	Nr. 1004-30 nach 100 m	Nr. 1007-33 Baustellen-ausfahrt	Nr. 1007-35 verschmutzte Fahrbahn	Nr. 1012-32 Radfahrer absteigen
Abmessungen/mm	330 x 600	330 x 600	330 x 600	330 x 600
Art.-Nr.	100530	100546	100550	100564
Preis/St.	20,00	20,00	20,00	20,00

Typ	Nr. 1020-30 Anlieger frei	Nr. 1028-30 Baustellen-fahrzeuge frei	Nr. 1028-31 bis Baustelle frei	Nr. 1028-32 Anlieger bis Baustelle frei
Abmessungen/mm	330 x 600	450 x 600	330 x 600	330 x 600
Art.-Nr.	100570	100574	100576	100578
Preis/St.	20,00	26,60	20,00	20,00



Warnhinweise

RAL-Güte · Aus Aluminium 2 mm · Folie Typ 1, reflektierend

Typ	Nr. WH 24 Fußgänger bitte andere Straßenseite benutzen	Nr. 1007-38 Baustellenver- kehr	Nr. WH 27 Baustellenver- kehr kreuzt	Nr. WH 47 ausgenommen Baustellenver- kehr
Abmessungen/mm	330 x 600	330 x 600	330 x 600	330 x 600
Art.-Nr.	100586	100588	100590	100600
Preis/St.	20,00	20,00	20,00	20,00



Verkehrszeichen, Klebpeile

Zubehör für Verkehrszeichen · Kennzeichnung Anfang, Mitte und Ende

Art.-Nr.	106507
Preis/St.	1,75



Magnetschild

1 mm stark · Reflektierend

Typ	Bau- stellen- fahrzeug
Abmessungen/mm	150 x 500
Art.-Nr.	100629
Preis/St.	25,00



Warnschild

Aluminium 2mm, Folientyp RA 1 (Ausnahme: Art.-Nr. 100628: PVC)

Typ	Betreten der Baustelle verboten / Eltern haften für Ihre Kinder	Feuerwehrausfahrt
Abmessungen/mm	200 x 300	330 x 600
Art.-Nr.	100628	108993
Preis/St.	3,20	20,00

Typ	Feuerwehruzufahrt	Feuerwehruzufahrt mit Halteverbot	Rettungsweg
Abmessungen/mm	148 x 420	148 x 420	500 x 500
Art.-Nr.	108995	108996	108994
Preis/St.	26,50	30,50	31,50





Warnpyramide

Tagesleuchtend weiß · Leichte Ausführung mit Mittelfuß · Gestelle aus eloxiertem Aluminium

Sie haben die Auswahl aus 200 verschiedenen Aufschriften.
Sprechen Sie uns an!

Ausführung	VZ 101 VERMESSUNG	VZ 101 VERMESSUNG
Seitenlänge/mm	700	900
Art.-Nr.	115157	115159
Preis/St.	143,00	162,00

Ausführung	VZ 123 BAUARBEITEN	VZ 123 BAUARBEITEN
Seitenlänge/mm	700	900
Art.-Nr.	115158	115160
Preis/St.	143,00	162,00



Absperrband

Folien-Absperrband ist extrem reißfest · Beidseitig rot/weiß geblockt · Lieferung im Abrollkarton · Auch mit Firmenaufdruck lieferbar

Rollenbreite/mm	80
Rollenlänge/m	500
Art.-Nr.	100366
Preis/Rolle	10,00



Absperrband

Folien-Absperrband ist reißfest · Fadenverstärkt · Beidseitig rot/weiß schraffiert · Lieferung auf Kunststoffspule mit Schneidevorrichtung · Auch mit Firmenaufdruck lieferbar

Rollenbreite/mm	80
Rollenlänge/m	250
Art.-Nr.	108103
Preis/Rolle	26,50

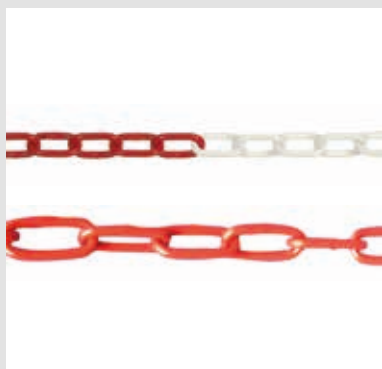

Absperrkette

Kunststoff · Bund á 25 Meter



Farbe	rot-weiß	rot-weiß
Gliederstärke/mm	6	8
Art.-Nr.	100695	111124
Preis/m	1,70	2,50



Absperrleinenhalter

Mit 2 Sicherheitsbügeln · Aus Rundstahl Ø 14 mm, rot lackiert

Anwendung: Zur kurzfristigen Baustellenabsperrung mit Absperrband

Länge/mm	1.250
Art.-Nr.	100734
Preis/St.	3,80

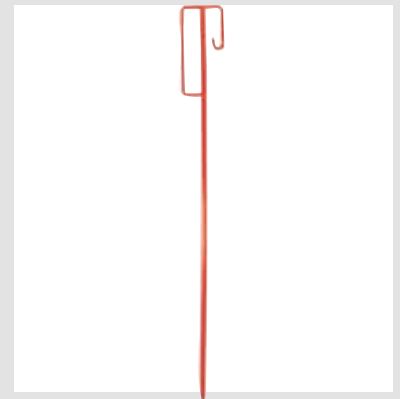

Ortungsband mit Edelstahldrahteinlage

Dicke: 150 µm ± 20 µm · Zugfestigkeit (nach DIN EN ISO 527): ≥ 20 N/mm² (Folie) · Temperaturbeständigkeit: -20 °C bis +70 °C

Ausführung	Achtung LWL-Kabel	Achtung Glasfaserkabel	Achtung Kabel
Farbe	gelb	gelb	gelb
Rollenbreite/mm	40	40	40
Rollenlänge/m	250	250	250
Art.-Nr.	116548	116549	116550
Preis/Rolle	86,00	86,00	86,00

Ausführung	Achtung Gasleitung	Achtung Wasserleitung	Achtung Abwasserleitung
Farbe	gelb	blau	grün
Rollenbreite/mm	40	40	40
Rollenlänge/m	250	250	250
Art.-Nr.	116551	116552	116553
Preis/Rolle	86,00	86,00	86,00



Trassenwarnband

PE Verbundfolie · Stärke 0,15 mm

Weitere Ausführungen auf Anfrage!

Ausführung	Achtung Kabel	Achtung Gasleitung	Achtung Starkstromkabel
Farbe	gelb	gelb	gelb
Rollenbreite/mm	40	40	40
Rollenlänge/m	250	250	250
Art.-Nr.	100368	100369	100370
Preis/Rolle	10,50	10,50	10,50

Ausführung	Achtung Wasserleitung	Achtung Abwasserleitung
Farbe	blau	grün
Rollenbreite/mm	40	40
Rollenlänge/m	250	250
Art.-Nr.	100371	100372
Preis/Rolle	10,50	10,50





Trassenwarnband

Gem. DIN EN 12613 sowie der techn. Spezifikation der Deutschen Telekom AG · Perfekte und frühe Warnwirkung · Polyethylenverbund, perforiert, 0,25 mm stark

Ausführung	Achtung Deutsche Telekom
Farbe	gelb
Rollenbreite/mm	50
Rollenlänge/m	250
Art.-Nr.	106532
Preis/Rolle	32,00



Warnklebeband

Selbstklebende Ausführung

Farbe	rot/weiß schraffiert	gelb/schwarz schraffiert
Rollenbreite/mm	60	60
Rollenlänge/m	66	66
Art.-Nr.	100376	100377
Preis/Rolle	7,70	8,10



UNSER „NEUER“ MIT RUNDEN ECKEN - HERAS ROUND TOP

Weniger Bruchstellen dank dem gebogenen Rohrrahmen.
 Rohr an Rohr 100% rundum geschweißt, zusätzlich mit Verstärkungsecken stabilisiert.
 Keine überstehenden Drähte, keine Verletzungsgefahr.
 Ideal für den Einsatz an Schulen, Kindergärten und für Events.